

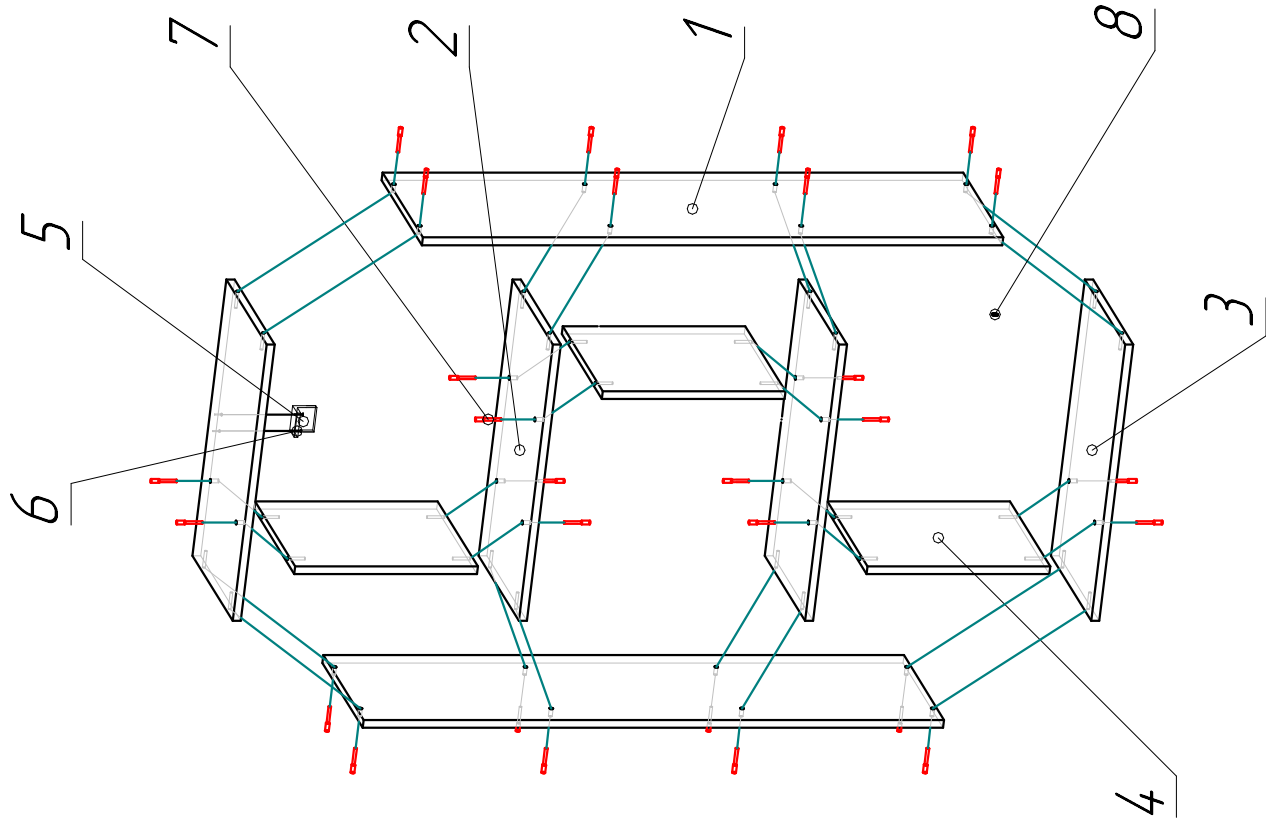





ST60x30x114_W_1



Поз	Вид	Наименование	Кол
5		Подвес для шкафа типа L	1
6		Саморез 3,5x16	2
7		Конфирмат 6,3x50 мм	28
8		Заглушка для конфирмата пластик, белая	28
		Подпятыш фетровый	4
		Ключ для конфирмата	1

Спецификация на панели

Поз	Наименование	Кол-во	Готовая деталь	
			Длина	Ширина
1	Баковина	2	1135	300
2	Полка средняя	2	568	300
3	Полка	2	568	300
4	Ребро	3	357	300

Инд. № подл.

Подл. и дата

Взам инд. №

Инд. № докум.

Подл. и дата

Изм.	Лист	№ докум.	Подп.	Дата

ST60x30x114_W_1

Копирован

Формат А3

Лист